



**ZenScreen Go MB16AP**

**Портативный монитор  
USB**

**Современное  
комбинированное решение**

**Руководство  
пользователя**

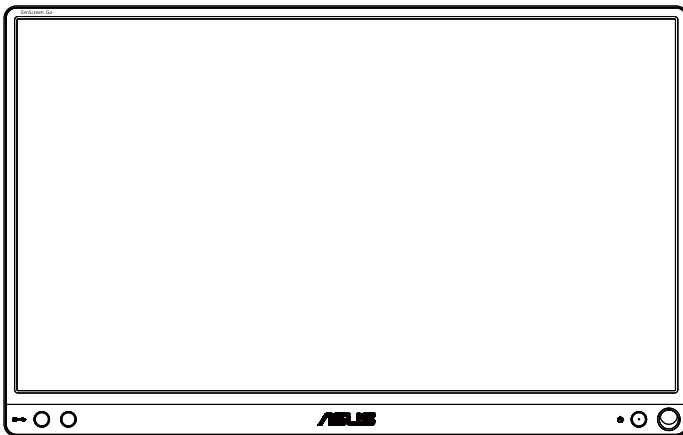

# Содержание

Уведомления.....	iii
Сведения по безопасности .....	iv
Уход и очистка .....	v
Услуги возврата вышедших из строя изделий.....	vi
Внимание.....	vi
1.1 Добро пожаловать! .....	1-1
1.2 Комплект поставки.....	1-1
1.3 Знакомство с монитором.....	1-2
1.3.1 Вид спереди и инструкции по зарядке.....	1-2
1.3.2 Функция QuickFit.....	1-4
2.1 Положения подставки монитора .....	2-1
2.2 Подключите USB-монитор к системе.....	2-2
2.3 Объявления.....	2-4
3.1 Элементы управления экранного меню .....	3-1
3.1.1 Настройка параметров .....	3-1
3.1.2 Описание функций экранного меню .....	3-2
3.2 Технические характеристики.....	3-11
3.3 Поиск и устранение неполадок (ответы на вопросы) .....	3-12
3.4 Список поддерживаемых режимов.....	3-13

Copyright © 2018 ASUSTeK COMPUTER INC. Все права защищены.

Категорически запрещается воспроизводить, передавать, переписывать, сохранять в системе поиска информации или переводить на какой-либо язык в любой форме и любыми способами, за исключением случаев резервного копирования покупателем монитора, данное руководство или его отдельные главы, включая содержащуюся в нем информацию об устройствах и программном обеспечении, без письменного разрешения компании ASUSTeK COMPUTER INC. («ASUS»).

Гарантийные обязательства и право на обслуживание перестают действовать в случае:

(1) ремонта, модификации или изменения устройства без письменного разрешения компании ASUS или (2) уничтожения или отсутствия серийного номера.

КОМПАНИЯ ASUS ПРЕДОСТАВЛЯЕТ ДАННОЕ РУКОВОДСТВО В ФОРМАТЕ «КАК ЕСТЬ» БЕЗ ПРЕДОСТАВЛЕНИЯ ЛЮБОГО РОДА ГАРАНТИЙ, ПРЯМЫХ ИЛИ ПОДРАЗУМЕВАЕМЫХ, ВКЛЮЧАЯ БЕЗ ОГРАНИЧЕНИЯ ПОДРАЗУМЕВАЕМЫЕ ГАРАНТИИ ИЛИ ПРИГОДНОСТЬ ДЛЯ КОНКРЕТНОГО НАЗНАЧЕНИЯ. КОМПАНИЯ ASUS, ЕЕ ДИРЕКТОРА, ДОЛЖНОСТНЫЕ ЛИЦА, СОТРУДНИКИ ИЛИ ПРЕДСТАВИТЕЛИ НИ ПРИ КАКИХ ОБСТОЯТЕЛЬСТВАХ НЕ НЕСУТ ОТВЕТСТВЕННОСТИ ЗА ЛЮБОГО РОДА ПРЯМЫЕ ИЛИ КОСВЕННЫЕ, ПОБОЧНЫЕ ИЛИ ПОСЛЕДУЮЩИЕ УБЫТКИ (ВКЛЮЧАЯ УБЫТКИ В ВИДЕ УПУЩЕННОЙ ВЫГОДЫ, УБЫТКИ ДЛЯ БИЗНЕСА, ПОТЕРИ ДАННЫХ, ПРИОСТАНОВЛЕНИЯ РАБОТЫ ПРЕДПРИЯТИЯ И ПР.), ДАЖЕ ЕСЛИ КОМПАНИЯ ASUS БЫЛА ОСВЕДОМЛЕНА О ВОЗМОЖНОСТИ ВОЗНИКНОВЕНИЯ ТАКИХ УБЫТКОВ В РЕЗУЛЬТАТЕ КАКОГО-ЛИБО ДЕФЕКТА ИЛИ ОШИБКИ В ДАННОМ РУКОВОДСТВЕ ИЛИ УСТРОЙСТВЕ.

ТЕХНИЧЕСКИЕ ХАРАКТЕРИСТИКИ И СВЕДЕНИЯ, СОДЕРЖАЩИЕСЯ В ДАННОМ РУКОВОДСТВЕ, ПРЕДОСТАВЛЯЮТСЯ ИСКЛЮЧИТЕЛЬНО ДЛЯ ОЗНАКОМЛЕНИЯ, ПОДЛЕЖАТ ИЗМЕНЕНИЮ БЕЗ УВЕДОМЛЕНИЯ И НЕ ДОЛЖНЫ ТОЛКОВАТЬСЯ КАК ОБЯЗАТЕЛЬСТВА КОМПАНИИ ASUS. КОМПАНИЯ ASUS НЕ НЕСЕТ НИКАКОЙ ОТВЕТСТВЕННОСТИ ИЛИ ОБЯЗАТЕЛЬСТВА ЗА ЛЮБОГО РОДА ОШИБКИ ИЛИ НЕТОЧНОСТИ, КОТОРЫЕ МОГУТ ПРИСУТСТВОВАТЬ В ДАННОМ РУКОВОДСТВЕ, ВКЛЮЧАЯ СОДЕРЖАЩУЮСЯ В НЕМ ИНФОРМАЦИЮ ОБ УСТРОЙСТВАХ И ПРОГРАММНОМ ОБЕСПЕЧЕНИИ.

Наименования устройств и названия компаний, упоминающиеся в данном руководстве, могут являться зарегистрированными торговыми марками или объектами авторского права соответствующих компаний и используются исключительно для идентификации или пояснений, а также для выгоды владельцев, без намерения нарушить их права.

## Уведомления

### Уведомления о соответствии стандартам Федеральной комиссии по связи США (FCC)

Это устройство соответствует требованиям части 15 правил FCC. При использовании устройства должны быть соблюдены следующие два условия:

- Данное устройство не создает вредные помехи, и
- Данное устройство должно выдерживать внешние помехи, включая такие, которые могут нарушить нормальную работу устройства.

Это устройство было протестировано и признано соответствующим требованиям к устройствам класса B (Class B) в соответствии с Частью 15 требований FCC. Эти ограничения разработаны для обеспечения достаточной защиты от вредных помех в бытовых условиях. Данное оборудование генерирует, использует и может распространять электромагнитные волны и при нарушении инструкций по установке или эксплуатации может создавать помехи для радиосвязи/ Даже при соблюдении инструкций по установке не гарантируется отсутствие помех в каком-то определенном случае. Если данное устройство вызывает помехи при приеме радио- и телевизионных сигналов, что можно проверить, выключив и включив устройство, пользователю рекомендуется попытаться устранить помехи с помощью приведенных ниже мер:

- Изменить ориентацию или перенести в другое место приемную антенну;
- Увеличить расстояние между приемником и устройством;
- Подключить оборудование и приемник в сетевые розетки разных цепей;
- Обратиться за помощью к продавцу или опытному специалисту по теле- и радиотехнике.

### Заявление о соответствии стандартам Канадского департамента по коммуникациям

Данное цифровое устройство не превышает пределов для цифровых устройств класса B по радиощумовым помехам, установленных Положениями по радиоинтерференции Канадского департамента по коммуникациям.

Это цифровое устройство класса B соответствует канадскому стандарту ICES-003.



## Сведения по безопасности

- Перед подключением данного портативного USB-монитора внимательно ознакомьтесь со всей входящей в комплект документацией.
- Не подвергайте данный портативный USB-монитор воздействию дождя или влаги во избежание возникновения пожара или поражения электрическим током.
- Не открывайте корпус портативного USB-монитора.
- Перед использованием данного портативного USB-монитора убедитесь в правильном подключении всех кабелей и в отсутствии повреждения шнуров питания. Если какие-либо компоненты повреждены, немедленно свяжитесь с продавцом.
- Избегайте воздействия на устройства пыли, влажности и чрезмерно высокой или низкой температуры. Не размещайте данный портативный USB-монитор в местах, где он может намокнуть. Устанавливайте портативный USB-монитор на ровной устойчивой поверхности.
- Не допускайте попадания предметов и жидкостей в отверстия на корпусе данного портативного USB-монитора.
- При наличии технических проблем с портативным USB-монитором обратитесь к квалифицированному специалисту по ремонту или к продавцу.
- Питание данного портативного USB-монитора осуществляется через USB-порт, удовлетворяющий требованиям, предъявляемым к транзисторно-транзисторным логическим схемам с диодами Шотки (ТТЛШ-схемы) и сверхнизковольтным безопасным схемам (СНБН-схемы) в соответствии с требованиями стандарта IEC60950-1:2005.
- ЗАПРЕЩАЕТСЯ бросать устройство в огонь
- ЗАПРЕЩАЕТСЯ эксплуатировать монитор вблизи электронагревательных приборов и в местах вероятного повышения температуры
- Не подносите к монитору острые предметы
- НИЧЕГО не ставьте на монитор

## Уход и очистка

- Очистка. Выключите монитор и отсоедините кабель. Очистите поверхность монитора мягкой, не царапающей поверхностью ткани. Устойчивое загрязнение можно удалить тканью, смоченной в мягком очистителе.
- Не используйте очистители, содержащие спирт или ацетон. Используйте средства для очистки ЖК-экранов. Никогда не распыляйте очиститель непосредственно на экран, он может попасть внутрь и вызвать поражение электротоком.

### Следующие симптомы не являются признаком неисправности:

- Может наблюдаться неоднородность яркости экрана в зависимости от используемого фонового рисунка рабочего стола.
- При длительном отображении статического изображения после его смены может наблюдаться остаточное изображение. Этот эффект постепенно исчезнет; можно также выключить монитор на длительное время.
- Если экран темный, мигает или не показывает изображение, обратитесь к продавцу или в сервисный центр для ремонта. Не пытайтесь отремонтировать монитор самостоятельно!

### Условные обозначения, используемые в этом руководстве



**ПРЕДУПРЕЖДЕНИЕ.** Сведения, предупреждающие получение травм при выполнении различных задач.



**ВНИМАНИЕ.** Сведения, предупреждающие повреждение оборудования при выполнении различных задач.



**ВАЖНО.** Инструкции, которым **НЕОБХОДИМО** следовать при выполнении различных задач.



**ПРИМЕЧАНИЕ.** Советы и дополнительные сведения, помогающие выполнить задачу.

### Источники дополнительных сведений

Дополнительные сведения и обновления ПО можно получить из следующих источников.

1. **Веб-сайты ASUS**  
Веб-сайты ASUS содержат последние сведения об оборудовании и ПО ASUS. См. <http://www.asus.com>
2. **Дополнительная документация**  
Комплект поставки может включать дополнительную документацию, предоставляемую продавцом. Эта документация не входит в стандартный комплект поставки.

## Услуги возврата вышедших из строя изделий

В основе программ утилизации отходов и возврата вышедших из строя изделий компании ASUS лежит наша приверженность самым высоким стандартам защиты окружающей среды. Мы предоставляем нашим клиентам решения, позволяющие производить переработку наших продуктов, аккумуляторов и других компонентов, а также упаковочных материалов.

Для получения подробной информации об утилизации в разных регионах посетите наш веб-сайт <http://csr.asus.com/english/Takeback.htm>.

### Внимание.

Карандаш из комплекта, а также либо другой карандаш, либо палочку можно вставить в угловое отверстие и использовать в качестве простой подставки для монитора.

Оставьте позади монитора не менее 10 см (4 дюйма) длины карандаша для устойчивости.

Обращаем ваше внимание на то, что прикрепленное перо не имеет сенсорной функции.

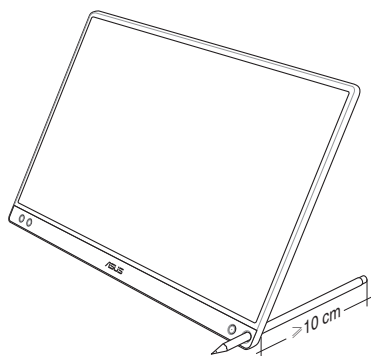

## 1.1 Добро пожаловать!

Благодарим вас за приобретение портативного USB-монитора ASUS®!

Новейшая модель портативного USB-монитора ASUS обеспечивает высокую мобильность и облегчает повседневную жизнь человека, не только усиливая впечатления от просмотра, но и повышая стиль жизни.

## 1.2 Комплект поставки

Проверьте наличие в упаковке следующих принадлежностей:

- ✓ Портативный USB-монитор
- ✓ Краткое руководство
- ✓ Гарантийный талон
- ✓ Кабель USB Type-C
- ✓ Складная обложка
- ✓ Адаптер USB тип C - тип A
- ✓ Перо
- ✓ Блок питания



- 
- Если какой-либо компонент отсутствует или поврежден, немедленно обратитесь к продавцу.
  - На карандаш Inbox не распространяется гарантия.
-

## 1.3 Знакомство с монитором

### 1.3.1 Вид спереди и инструкции по зарядке



1. Отверстие для карандаша
  - Вставьте карандаш из комплекта в отверстие, монитор можно установить непосредственно без складной обложки.
2. Кнопка питания / индикатор питания
  - Эта кнопка служит для включения и выключения монитора при подключении к активному источнику сигнала.
  - Описание цветов индикатора питания приведено в таблице ниже.

Состояние	Описание
Синий	ВКЛ./ Режим ожидания
Темный	ВЫКЛ.
Красный	Режим зарядки
Зеленый	Зарядка завершена

3. Кнопка Меню
  - Эта кнопка служит для входа в экранное меню при подключении к активному источнику сигнала
  - Нажмите и удерживайте кнопку для быстрой проверки батареи %, даже если устройство ВЫКЛЮЧЕНО.

#### 4. Ярлык

- Это клавиша быстрого вызова. По умолчанию: Входное устройство.
- Нажмите и удерживайте кнопку для быстрой проверки батареи %, даже если устройство ВЫКЛЮЧЕНО.

#### 5. Порт USB Type-C

- Служит для подключения к активному источнику сигнала, например ПК или мобильному телефону, с которым работает монитор при наличии достаточной мощности
- Служит для зарядки батареи, когда монитор ВЫКЛЮЧЕН
- Подача питания до 9 В, 2 А, 18 Ватт, с поддержкой входного сигнала и максимальным разрешением 1920 x 1080 с частотой 60 Гц



#### ВАЖНО.

- Перед первым использованием зарядите монитор в течение 4 часов
- Для зарядки монитора разрешается использовать только входящий в комплект поставки блок питания и кабель USB. Использование другого блока питания и кабеля несет риск повреждения устройства.



**ПРЕДУПРЕЖДЕНИЕ.** В процессе эксплуатации блок питания может нагреваться. НЕ накрывайте и не подносите к телу блок питания, подключенный к источнику питания. Если устройство нагревается слишком сильно, отсоедините кабель USB от устройства и отправьте устройство вместе с блоком питания и кабелем USB квалифицированным специалистам ASUS

### 1.3.2 Функция QuickFit

Функция QuickFit содержит два шаблона: (1) сетка и (2) стандартные форматы фотографий.

1. Сетка: Режим сетки облегчает разработчикам и пользователям работу по организации содержимого и построению макета страницы и помогает добиться согласованности при отображении данных.

Выравнивающая сетка 1 будет поворачиваться автоматически, если включен автоматический поворот.

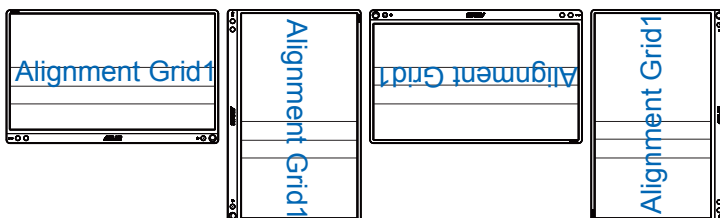

- Функция автоматического поворота работает только в операционной системе Windows с установленной программой DisplayWidget.



2. Формат фотографии: Фотографы и другие пользователи смогут просматривать и редактировать фотографии в реальном размере на экране.

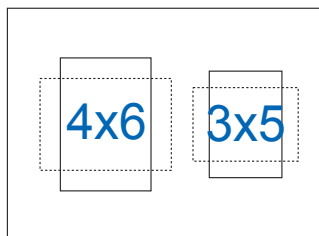

## 2.1 Положения подставки монитора

Установить монитор можно в несколько положений с помощью складной обложки.

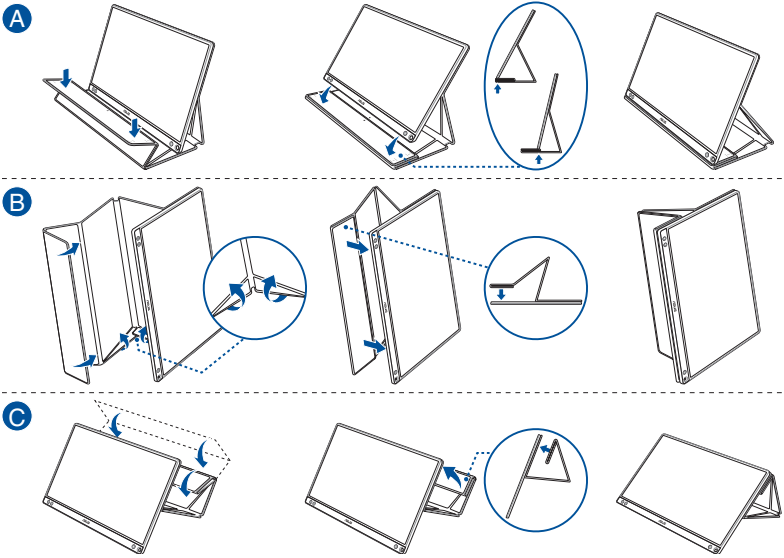

## 2.2 Подключите USB-монитор к системе

А

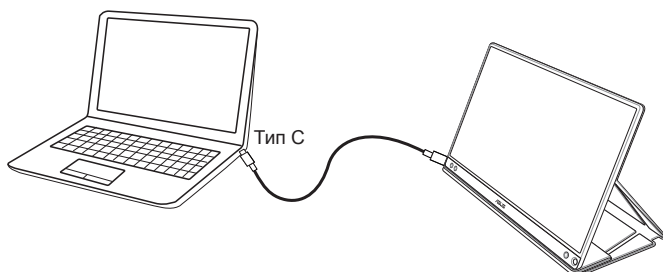

ИЛИ

В

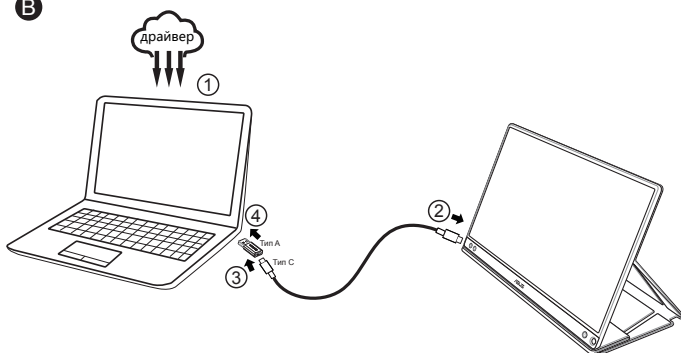

ИЛИ

С

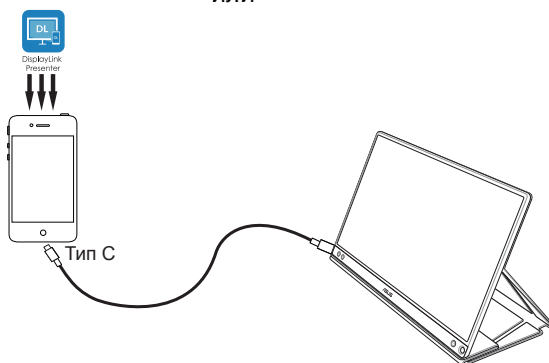

Если компьютер не поддерживает интерфейс Type-C, а только USB3.0, установите сначала официальный драйвер с сайта ASUS.

Убедитесь, что кабель USB Type-C и адаптер USB Type-C / Type-A подключен между USB-монитором и системой.

При подключении к мобильным устройствам зайдите на веб-сайт ASUS или в магазин Google Play, загрузите и установите последнюю версию приложения перед включением устройства.



DisplayLink  
Presenter

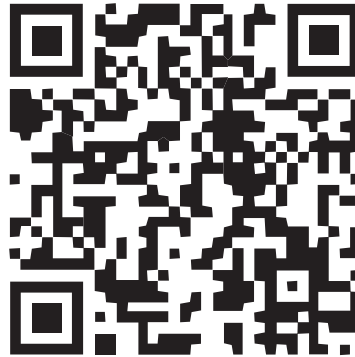

- 
- На сайте найдите драйвер и программу DisplayWidget последних версий.
-

## 2.3 Объявления

Так как данное изделие и присоединяемая складная обложка содержат в своей конструкции магнит, существует потенциальная опасность повреждения жесткого диска компьютера и устройств, чувствительных к магнитам.

Не устанавливайте изделие на компьютер во время его работы (при включенном питании или в режиме ожидания), в противном случае может произойти потеря данных, записанных на жестком диске, или дисплей компьютера может выключиться из-за срабатывания на компьютере механизма автоматической защиты. Если данное изделие находится в одной сумке с компьютером, компьютер следует выключить, чтобы не допустить повреждения жесткого диска. (См. рис. А)

Емкость батареи зависит от температуры воздуха, влажности и условий эксплуатации монитора

Батарея, установленная в данном устройстве, представляет риск возгорания или химического ожога в случае демонтажа или разборки

При установке батареи неподходящего типа существует риск взрыва

Не пытайтесь замыкать батарею монитора накоротко

Не пытайтесь самостоятельно разбирать и повторно собирать батарею для монитора

При выявлении протечки электролита прекратите использование

Батарея и ее компоненты подлежат утилизации в установленном порядке

Храните батарею и другие мелкие детали в местах, недоступных для детей



Рисунок А

## 3.1 Элементы управления экранного меню

### 3.1.1 Настройка параметров

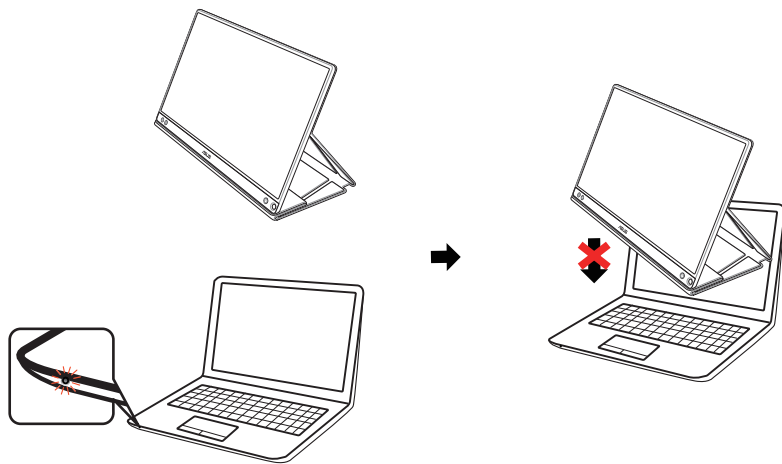
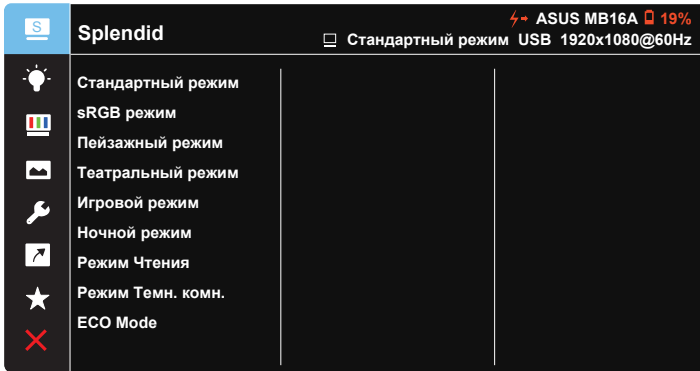

1. Нажмите кнопку МЕНЮ для отображения экранного меню.
2. Кнопкой ▼ выбираются пункты меню. При переходе от одного значка к другому выделяется название параметра.
3. Для выбора выделенного пункта меню нажмите кнопку ✓ .
4. Кнопкой ▼ выберите нужный параметр.
5. Нажмите кнопку ✓ для перехода к ползунку регулировки, а затем кнопку ▼ и переместите ползунок в нужную позицию.
6. Нажмите кнопку ⏪ для возврата в предыдущее меню или кнопку ✓ , чтобы принять изменения и вернуться в предыдущее меню.



- ⚡: При получении питания от источника отображается этот значок
- 🔋 : Питание от батареи

### 3.1.2 Описание функций экранного меню

#### 1. Splendid

Эта функция содержит девять параметров настройки.

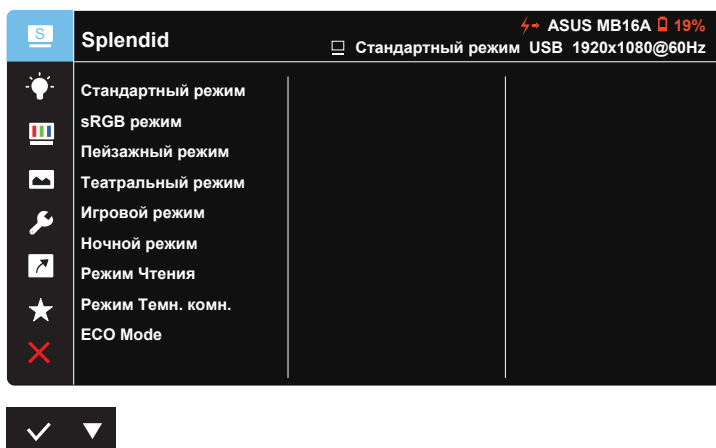

- **Стандартный режим:** Оптимальный режим для редактирования документов с использованием технологии SPLENDID™ Video Intelligence.
- **sRGB режим:** Самый лучший выбор для просмотра фотографий и графики с ПК.
- **Пейзажный режим:** Оптимальный режим для просмотра сюжетных фотографий с использованием технологии SPLENDID™ Video Intelligence.
- **Театральный режим:** Оптимальный режим для просмотра фильмов с использованием технологии SPLENDID™ Video Intelligence.
- **Игровой режим:** Оптимальный режим для игр с использованием технологии SPLENDID™ Video Intelligence.
- **Ночной режим:** Оптимальный режим для игр с темными сюжетами или для просмотра фильмов с темными сценами с использованием технологии SPLENDID™ Video Intelligence.
- **Режим Чтения:** Оптимальный режим для чтения текстов.
- **Режим Темн. комн.:** Оптимальный режим при работе в помещении с низким уровнем освещения.
- **ECO Mode:** Включение режима ECO для энергосбережения.



- В Стандартный режим параметры "Насыщенность", "Оттенок оболочки", "Резкость" и "ASCR" пользователю недоступны.
- В режиме sRGB параметры "Насыщенность", "Цветовой режим.", "Оттенок оболочки", "Резкость", "Яркость", "Контрастность" и "ASCR" пользователю недоступны.
- В Режим Чтения параметры "Насыщенность", "Оттенок оболочки", "Резкость", "ASCR", "Контрастность" и "Цветовой режим." пользователю недоступны.
- В ECO Mode параметры "Насыщенность", "Оттенок оболочки", "ASCR", "Резкость", "Контрастность" и "Яркость" пользователю недоступны.

## 2. Фильтр Син. св.

Регулировка уровня излучения синего света от светодиодной подсветки.

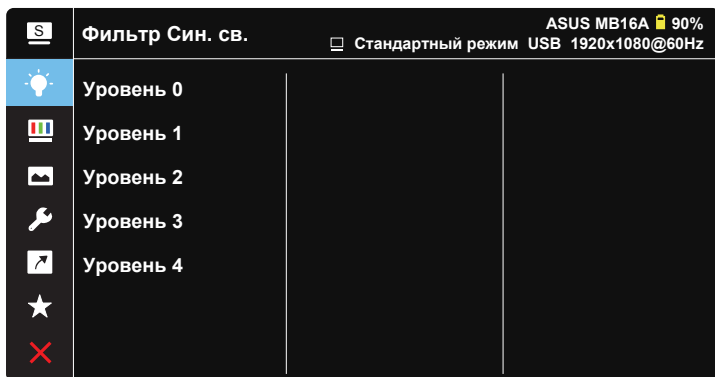

- **Уровень 0:** Без изменений.
- **Уровень 1~4:** Чем выше уровень, тем больше уменьшается интенсивность синего света.



- В случае активации Фильтр Син. св. автоматически импортируются параметры по умолчанию Стандартного режима.
- С уровень 1 по уровень 3 функция Яркость настраивается пользователем.
- Уровень 4 - оптимизированная установка. Она соответствует Сертификату низкого уровня синего света TUV. Функция Яркость не настраивается пользователем.



Используйте следующее для того, чтобы снять напряжение глаз:

- Пользователи должны давать глазам отдохнуть при долгой работе. Рекомендуется делать короткие перерывы (по крайней мере, 5 минут) после примерно 1 часа продолжительной работы перед компьютером. Делать короткие и периодические перерывы эффективнее, чем если сделать один более продолжительный перерыв.
- Для снижения напряжения глаз и их сухости пользователи должны периодически давать глазам отдых, фокусируясь на предметах, которые далеко расположены.
- Упражнения для глаз могут помочь снизить их напряжение. Неоднократно повторяйте эти упражнения. Если напряжение глаз не проходит, обратитесь к врачу. Упражнения для глаз: (1) Несколько раз посмотреть вверх и вниз (2) Медленные вращательные движения глазами (3) Движения глазами по диагонали.
- Синий свет высокой интенсивности может приводить к напряжению глаз и макулярной дегенерации, связанной с возрастом. Фильтр синего света позволяет снизить вредное воздействие синего света на 70 % (макс.) и защищает от синдрома компьютерного зрения.

### 3. Цвет

Выберите нужный режим цветопередачи.

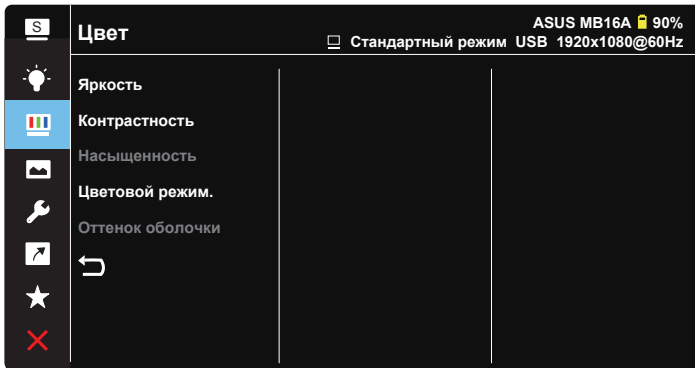

- **Яркость:** Диапазон значений от 0 до 100.
- **Контрастность:** Диапазон значений от 0 до 100.
- **Насыщенность:** Диапазон значений от 0 до 100.
- **Цветовой режим.:** Включает три предустановленных цветовых режима (**Холодный**, **Обычный**, **Теплый**) и **Пользовательский**.
- **Оттенок оболочки:** Включает три цветовых режима, включая **Красноватый**, **Естественный** и **Желтоватый**.



- В Пользовательский уровни цветов R (красный), G (зеленый) и B (синий) могут быть настроены пользователем в диапазоне от 0 до 100.

#### 4. Изображ.

Это меню позволяет настроить параметры Резкость, Trace Free, Формат экрана, VividPixel и ASCR.

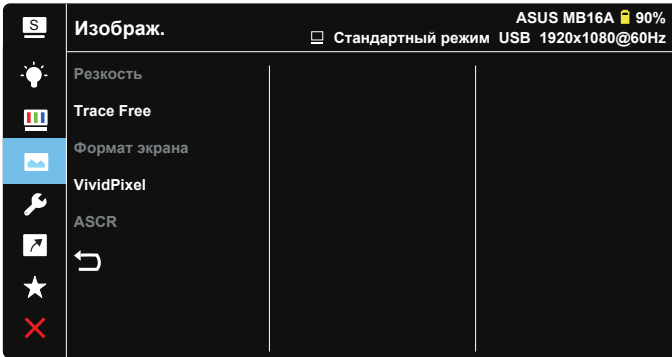

- **Резкость:** Настройка резкости изображения. Диапазон значений от 0 до 100.
- **Trace Free:** Снижение времени отклика экрана с помощью технологии Over Drive. Диапазон значений от самого низкого 0 до самого высокого 100.
- **Формат экрана:** Выбор формата изображения "Полный экран" или "4:3".
- **VividPixel:** Технология ASUS Exclusive Technology обеспечивает реалистичность изображения, его кристальную чистоту и четкость. Диапазон значений от 0 до 100.
- **ASCR:** Кнопками **ВКЛ.** или **ВЫКЛ.** включите или отключите функцию динамической регулировки контрастности.



- 
- Формат экрана 4:3 доступен только для источников входного сигнала в формате 4:3.
-

## 5. Настройка СИСТЕМА

Настройка системных параметров.

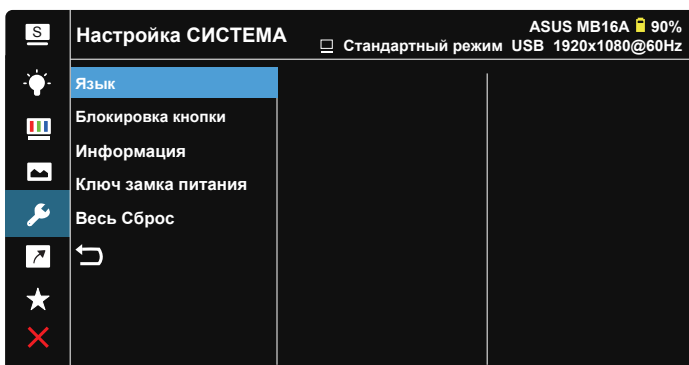
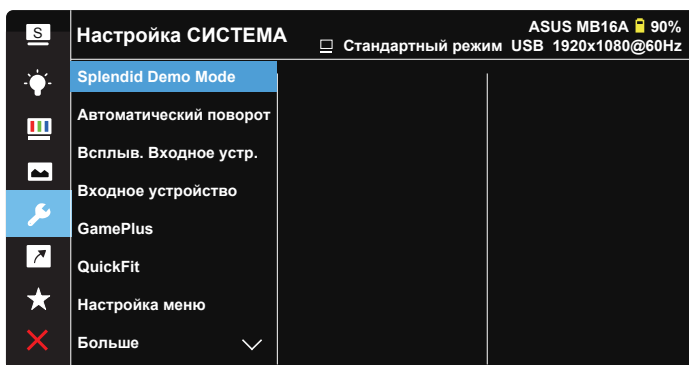

- **Splendid Demo Mode:** Включение демонстрации технологии Splendid.
- **Автоматический поворот:** Включение/выключение автоматического поворота изображения. Функция автоматического поворота работает только в операционной системе **Windows OS** с установленной программой **DisplayWidget**.
- **Всплыв. Входное устр.:** Служит для включения и выключения "Входное устройство и Подача питания от ПК" в вопросах всплывающего окна ПК В СЛУЧАЕ установки подключения.

- **Входное устройство:**

Выберите "Мобильный" при подключении к мобильному телефону (Функция "Подача питания" не предоставляется в режиме "Мобильный", т.к. обычно мобильные устройства обладают недостаточной выходной мощностью). Выберите "PC" при подключении к ПК, а затем выберите "Подача питания от ПК" с функцией зарядки. Эта функция позволяет увеличить время работы. В режиме "PC" можно отключить функцию подачи питания, выбрав "Не нужно питание от ПК"

\* "Не нужно питание" в данном случае означает получение питания менее 100 мА, и это не отражается на времени работы батареи/ использовании подключенных хост-устройств.

- **GamePlus:** Функция GamePlus обеспечивает улучшенное игровое окружение для игр различного типа. В частности, функция Прицел специально предназначена для новичков и начинающих, интересующихся играми в формате FPS ("стрелялка от первого лица").

Активация режима GamePlus:

- Выберите **ВКЛ.** для входа в главное меню GamePlus.
- Нажмите ► для выбора функции Прицел, Таймер или Выравнивание монитора.
- Нажмите кнопку ✓ для подтверждения выбора. Нажмите кнопку ✕ для выхода.

### GamePlus главное меню

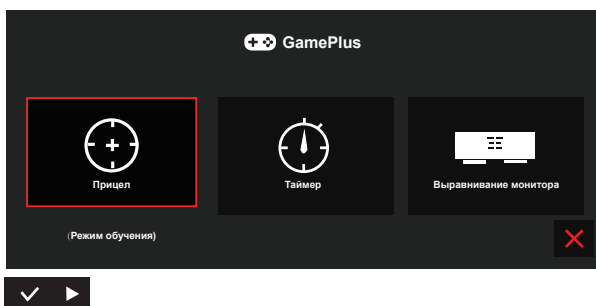

### GamePlus-Прицел

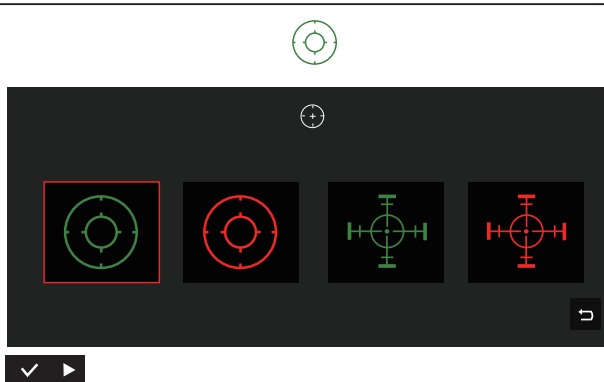

### GamePlus-Таймер

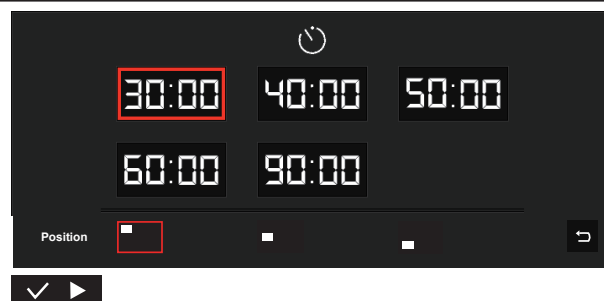

- **QuickFit:** Подробное описание см. на стр. 1-3.
- **Настройка меню:** Настройка параметров **Время Отобр. Меню**, **DDC/CI**, **Прозрачность** экранного меню.

- **Больше:** Переход к следующей странице настройки системы.
- **Язык:** Выбор языка экранного меню. Доступные варианты: **Английский, Французский, Немецкий, Испанский, Итальянский, Голландский, Русский, Польский, Чешский, Хорватский, Венгерский, Румынский, Португальский, Турецкий, Китайский упрощенное письмо, Китайский традиционное письмо, Японский, Корейский, Персидский, Тайский и индонезийский.**
- **Блокировка кнопки:** Блокировка всех кнопок. Чтобы отключить функцию блокировки клавиш, нажмите и удерживайте кнопку Меню не менее пяти секунд.
- **Информация:** просмотр сведений о мониторе.
- **Ключ замка питания:** Блокировка/деблокировка кнопки питания.
- **Весь Сброс:** Выберите "**Да**" для восстановления всех заводских настроек по умолчанию.

## 6. Ярлык

Настройка кнопки для быстрого вызова функции.

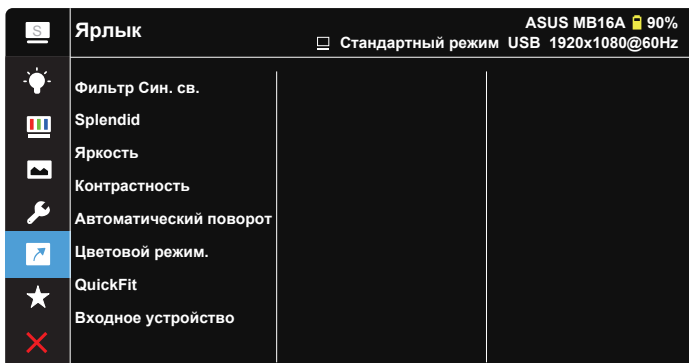

- **Ярлык:** Для кнопки быстрого доступа пользователь может выбрать функции "Фильтр Син. св.", "Splendid", "Яркость", "Контрастность", "Автоповорот", "Цветовой режим", "QuickFit", "Входное устройство".

## 7. MyFavorite

Загрузка/сохранение всех параметров монитора.

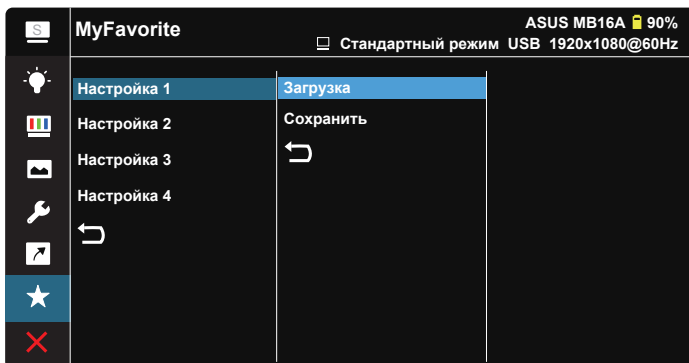

## 3.2 Технические характеристики

<b>Модель</b>	<b>MB16AP</b>
Размер матрицы	Экран 15,6" (39,62 см), формат 16:9
Разрешение	1920 x 1080
Яркость (тип.)	220 кд/м <sup>2</sup>
Контрастность (тип.)	800:1
Число цветов	262 К
Цифровой вход	Альтернативный режим DisplayPort™ для USB Type-C™
Цвет	темно-серый
Потребляемая мощность	≤ 9 Вт
Рабочая температура	5°C ~ 35°C
Рабочая влажность	20-90% отн. влажности
Физ. размеры (ШxВxГ)	359,7 x 226,4 x 8,0 мм
Размеры упаковки (ШxВxГ)	485 x 305 x 76 мм
Масса нетто (прибл.)	0,86 кг
Масса брутто (прибл.)	3,1 кг
Соответствие нормам и стандартам	UL/cUL, CB, CE, CCC, KCC, FCC, BSMI, EAC(CU), RCM, VCCI, J-Moss, UkrSEPRO, RoHS, WEEE, Windows 7 и 8.1 и 10 WHQL, фильтр синего света, отсутствие мерцания, BIS
Диапазон напряжения	5 - 9 В ===, 2,0 А Поддержка характеристик зарядки QC3.0
Блок питания	ASUS/AD2068M20 100-240 В переменного тока, 50/60 Гц 0,5 А 5 В ===, 2 А (Обычная модель) ИЛИ 9 В ===, 2 А (Модель с функцией быстрой зарядки)

\*Технические характеристики могут быть изменены без уведомления.

### 3.3 Поиск и устранение неполадок (ответы на вопросы)

Проблема	Возможное решение
Индикатор питания не горит	<ul style="list-style-type: none"><li>• Нажмите кнопку , чтобы убедиться в том, что монитор включен.</li><li>• Отметьте параметр "Индикатор питания" в главном окне экранного меню, выберите значение "ВКЛ.", чтобы загорелся светодиодный индикатор питания.</li><li>• Проверьте подключение порта тип C к источнику сигнала.</li><li>• Убедитесь, что включен источник сигнала.</li><li>• Подключите блок питания ASUS и убедитесь, что батарея не разряжена. В противном случае потребуется перед использованием зарядить батарею.</li></ul>
Индикатор питания светится синим, изображение на экране отсутствует	<ul style="list-style-type: none"><li>• Убедитесь в том, что монитор и компьютер включены.</li><li>• Убедитесь, что кабель USB Type-C правильно подключен к портативному USB-монитору и компьютеру.</li><li>• Проверьте разъемы кабеля и убедитесь в том, что их контакты не загнуты.</li><li>• Подключите компьютер к другому монитору, чтобы убедиться в том, что компьютер работает правильно.</li></ul>
Изображение на экране слишком светлое или слишком темное	<ul style="list-style-type: none"><li>• С помощью кнопки настройте яркость монитора.</li></ul>
Изображение на экране дрожит, или на нем имеются волнообразные искажения	<ul style="list-style-type: none"><li>• Убедитесь, что кабель USB Type-C правильно подключен к портативному USB-монитору и компьютеру.</li><li>• Уберите электрические устройства, которые могут вызывать помехи.</li></ul>
Изображение имеет дефекты цвета (белый цвет не выглядит белым)	<ul style="list-style-type: none"><li>• Проверьте кабель USB Type-C и убедитесь, что его контакты не загнуты.</li></ul>
Монитор автоматически выключается	<ul style="list-style-type: none"><li>• Монитор автоматически выключается при нулевом заряде батареи. Подключите блок питания ASUS и убедитесь, что батарея не разряжена. В противном случае потребуется перед использованием зарядить батарею.</li><li>• Убедитесь, что источник сигнала не перешел в спящий режим. Для экономии электроэнергии монитор автоматически выключается, если источник сигнала находится в спящем режиме более 15 секунд.</li></ul>
Показанный источник сигнала находится в режиме подачи питания	<ul style="list-style-type: none"><li>• Монитор получает небольшое количество электроэнергии от источника сигнала. Это не является неисправностью.</li></ul>

### 3.4 Список поддерживаемых режимов

#### Основной режим ПК

Разрешение	Частота обновления	Строчная синхронизация
640x480	60 Гц	31,469 кГц
800x600	60 Гц	37,879 кГц
1024x768	60 Гц	48,363 кГц
1280x960	60 Гц	60 кГц
1280x1024	60 Гц	63,981 кГц
1440x900	60 Гц	55,935 кГц
1680x1050	60 Гц	65,29 кГц
1920x1080	60 Гц	67,5 кГц

#### Режимы VESA; частота, выбираемая пользователем

Разрешение	Частота обновления	Строчная синхронизация
848x480	60 Гц	31,02 Гц
1280x720	60 Гц	44,772 кГц
1280x800	60 Гц	49,702 кГц
1920x1080	60 Гц	66,587 кГц